

Test Your Card Play - 1

Hugh Kelsey

London, 1990



Этот файл был получен в начале 90-х годов. Неизвестный нам энтузиаст забыл только набить текст ответов на тесты.

Problem 1
None, S

п 86
ч A6
б AJ10
т AK8653

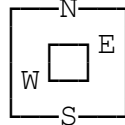

п AQJ7
ч K87
б KQ54
т 102

Bidding

S	W	N	E
1п	-	2т	-
2NT	-	6NT	-
-	-		

Lead б9

Review 9 взяток верхних и наилучшая возможность для получения недостающих взяток - трефа. Какой лучший путь розыгрыша?

Problem 1
None, S

Π 1092
Ψ Q1053
Θ 98732
Τ 7

Π 86
Ψ A6
Θ AJ10
Τ AK8653

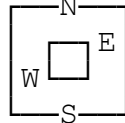

Π K543
Ψ J942
Θ 6
Τ QJ94

Π AQJ7
Ψ K87
Θ KQ54
Τ 102

Problem 2
NS,N

п AJ106
ч AQJ874
б A7
т 6

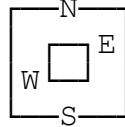

п KQ953
ч 63
б 963
т AQ8

Bidding

W	N	E	S
-	1ч	-	1п
-	3б	-	4т
-	4п	-	4NT
-	5п	-	5NT
-	6т	-	6п
-	-	-	-

Lead Кб к тузу бубен болвана. Вы стянули в
два хода козырей. Как продолжить?

Review Бубновая атака обнаружила Ваше слабое место и Вы
вынуждены полагаться на удачный импас. Какой именно?

Problem 2
NS,N

П AJ106
Ч AQJ874
Б A7
Т 6

П 72
Ч 10952
Б KQ8
Т 10942

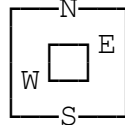

П 84
Ч K
Б J10542
Т KJ753

П KQ953
Ч 63
Б 963
Т AQ8

Problem 3
All, N

п K4
ч Q873
б A864
т Q52

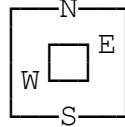

п Q1097632
ч K5
б 3
т AK7

Bidding

	W	N	E	S
		-	-	1п
2ч	X	3б	3п	
-		4п	-	-
-				

Lead Ач и ч, которую Е перебивает п5 и продолжает Кб.

Review Не смотря на убитку, Вы все еще можете выполнить контракт. Все, что для этого надо, - избежать двух потерь в козырной масти.

Problem 3
All, N

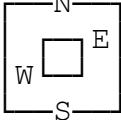
	Π K4	
	Ч Q873	
	Θ A864	
	Т Q52	
Π AJ8		Π 5
Ч AJ10942		Ч 6
Θ 97		Θ KQJ1052
Т J8		Т 109643
	Π Q1097632	
	Ч K5	
	Θ 3	
	Т AK7	

Problem 4
None, E

п KQJ65
ч 84
б AKQ4
т Q6

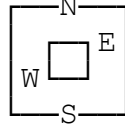

п A87
ч AK95
б 8732
т A9

Bidding

W	N	E	S
		-	1ч
X	2ч	3т	-
-	-		

Lead Ач и N играет Q. Как продолжать?

Review Вы видите у себя в руке 4 защитные взятки.
Где можно взять 5-ую?

Problem 4
None, E

П 10942
Ч QJ103
Б 95
Т 743

П KQJ65
Ч 84
Б AKQ4
Т Q6

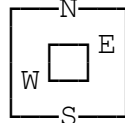

П 3
Ч 762
Б J106
Т KJ10852

П A87
Ч AK95
Б 8732
Т A9

Problem 5
None, N

п KQ5
ч 963
б QJ73
т Q65

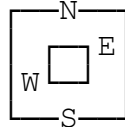

п A72
ч A87
б K62
т A843

Bidding

W	N	E	S
-	-	-	1NT
-	3NT	-	-
-			

Lead т7. Спланируйте розыгрыш.

Review Имея 5 взяток сверху Вам необходимо получить
вторую взятку в трефе и разработать три взятки в бубне.
Какой путь для этого лучше?

Problem 5
None,N

П J6
Ч Q542
Б A4
Т KJ972

П KQ5
Ч 963
Б QJ73
Т Q65

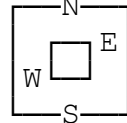

П A72
Ч A87
Б K62
Т A843

П 109843
Ч KJ10
Б 10985
Т 10

Problem 6
EW, N

п QJ52
ч J4
б 8653
т K103

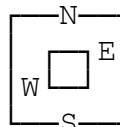

п A6
ч AK98752
б 7
т Q95

Bidding

W	N	E	S
-	-	-	4ч
-	-	-	-

Lead На ход Аб Е сбрасывает Q.W продолжает бубновой 2-кой к 10-ке партнера. Вы надбиваете и собираете козыря в два круга, при этом W показывает Qч. Что делать теперь?

Review Надо избежать потери 3-х взяток в черных мастях. Как Вы сделаете это наилучшим образом?

Problem 6
EW,N

Π QJ52
Ψ J4
Θ 8653
Τ K103

Π 10874
Ψ Q6
Θ AK92
Τ 876

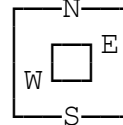

Π K93
Ψ 103
Θ QJ104
Τ AJ42

Π A6
Ψ AK98752
Θ 7
Τ Q95

Problem 7
All,S

п 9652
ч 10963
б АКЖ6
т 10

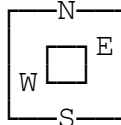

п A103
ч KQ872
б Q5
т AQ5

Bidding

W	N	E	S
			1ч
-	4ч	-	-
-			

Lead

п4 к королю E. Что делать?

Review

Хороший контракт. Если бы можно было сбросить
теряемые пики на бубну, Вы бы взяли 11
взятков, отдавая только 2 козыря. Какие опасности подстерегают
Вас при этом?

Problem 7
All, S

П Q84
Ч AJ5
Б 83
Т KJ942

П 9652
Ч 10963
Б AKJ6
Т 10

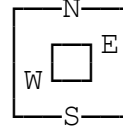

П KJ7
Ч 4
Б 109742
Т 8763

П A103
Ч KQ872
Б Q5
Т AQ5

Problem 8
None, S

п AJ62
ч J42
б 95
т KJ74

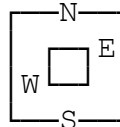

п 7
ч AKQ1085
б QJ3
т 1062

Bidding

W	N	E	S
-	-	2п	1ч
4п	-	-	-

Lead На Ваш ход Ач N играет 9-ой, Е - 6-ой.
 Как продолжать?

Review Похоже черва лежит 2-2 в закрытых руках. Вы все еще нуждаетесь в двух взятках для подсада контракта, но перспективы не радужные. Что Вы должны найти в руке партнера?

Problem 8
None, S

Π 83
Ψ 93
Θ K87642
Τ Q85

Π AJ62
Ψ J42
Θ 95
Τ KJ74

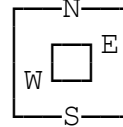

Π KQ10954
Ψ 76
Θ A10
Τ A93

Π 7
Ψ AKQ1085
Θ QJ3
Τ 1062

Problem 9
All, S

п Q65
ч 9853
б A84
т A62

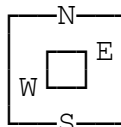

п AJ10
ч AJ6
б K72
т Q954

Bidding

W	N	E	S
-	3NT	-	1NT
-			-

Lead чК, на которого Е играет 2-ой. Вы берете тузом и возвращаете чJ. W берет дамой, продолжает 10-ой и малой червой. Е сносит пику, бубну и трефу. Вы сносит бубну на четвертую черву, играете пQ к королю и тузу. Что дальше?

Review Вы нуждаетесь в двух взятках в трефе и, поскольку похоже, что Е начинал с распределением 4-4-1-4, это возможно. Все, что надо сделать, - это определить положение ТК. Как Вы этого добьетесь?

Problem 9
All, S

П 743
Ч KQ1074
Б J63
Т K8

П Q65
Ч 9853
Б A84
Т A62

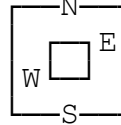

П K982
Ч 2
Б Q1095
Т J1073

П AJ10
Ч AJ6
Б K72
Т Q954

Problem 10
None, N

п AQ5
ч J3
б A95
т A10862

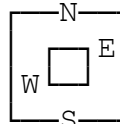

п J104
ч AKQ10962
б -
т 953

Bidding

S	W	N	E
		1т	-
2ч	-	2NT	-
4ч	-	6ч	-
-	-		

Lead б6

Review У Вас нет трудностей с реализацией этого
контракт, если идет импас пик. Видите ли Вы какие-то шансы
сверх этого?

Problem 10
None,N

П AQ5
Ч J3
Б A95
Т A10862

П 962
Ч 854
Б K10864
Т KJ

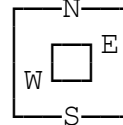

П K873
Ч 7
Б QJ732
Т Q74

П J104
Ч AKQ10962
Б -
Т 953

Problem 11
None, S

п A763
ч 10852
б K83
т K2

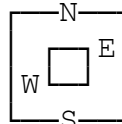

п 54
ч AQ764
б AJ6
т Q84

Bidding

	S	W	N	E
1ч	-	-	3ч	-
4ч	-	-	-	-

Lead Qп

Review Ситуация далек от комфорта. По одной потере в черных мастях, потенциальная потеря в бубне и шаткое положение в козырях. Есть ли возможность безопасного розыгрыша козырей после приема хода в первой взятке на туз?

Problem 11
None, S

П QJ108
Ч K
Б 1074
Т J9653

П A763
Ч 10852
Б K83
Т K2

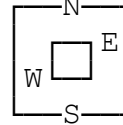

П K92
Ч J93
Б Q952
Т A107

П 54
Ч AQ764
Б AJ6
Т Q84

Problem 12
NS,S

п Q5
ч Q72
б Q10763
т 864

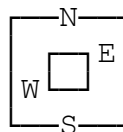

п KJ
ч AJ63
б AJ2
т AQ95

Bidding

S	W	N	E
2NT	-	3ч	3п
4ч	4п	X	-
-	-		

Lead Вы взяли первую взятку на туз черв, но вторую черву Е перебил козырем и сыграл пикой. Вы взяли королем, N положил 4-ку. Е перебивает ответ в черву козырем и играет к даме пик, N показывает 3-ой эхо-сигнал.

Следующий ход - б3, от N - 8-к, от Е - король. Что делать?

Review Досадно, когда противники защищаются против нашей сильной линии, но будет еще более досадно, если Вы не сможете достичь максимума наказания.

Problem 12
NS,S

П 1043
Ч K10954
Б 84
Т J103

П Q5
Ч Q72
Б Q10763
Т 864

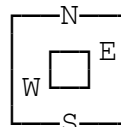

П A98762
Ч 8
Б K95
Т K72

П KJ
Ч AJ63
Б AJ2
Т AQ95

Problem 13
NS, E

п K5
ч A73
б K872
т AK54

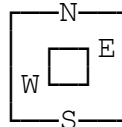

п AQJ1072
ч 6
б 6543
т 76

Bidding

S	W	N	E
			1ч
1п	4ч	4п	-
-	-		

Lead ч5 к тузу болвана. Что дальше?

Review Вы можете не считать 9 верхних взяток и блестящие возможности для получения 10-й взятки в бубнах. Хотя туз бубен наверняка лежит плохо, 3-2 В с вполне устроит. Нет ли каких-либо сучков, из-за которых надо быть на стороже?

Problem 13
NS,E

Π K5
Ψ A73
Θ K872
Τ AK54

Π 3
Ψ J985
Θ J10
Τ J109832

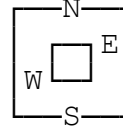

Π 9864
Ψ KQ1042
Θ AQ9
Τ Q

Π AQJ1072
Ψ 6
Θ 6543
Τ 76

Problem 14
None, N

п KQ7
ч 108763
б A94
т 62

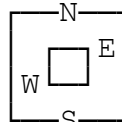

п A8
ч AK5
б 873
т A9754

Bidding

	S	W	N	E
			-	-
1NT		-	2б*)	-
2ч		-	2NT	-
4ч		-	-	-

*) - трансфер в черву

Lead т3 и Вы позволяете даме треф Е удержать первую
 взятку. Е продолжает т10 к Вашему тузу и 8-ке
W.

Review Атака не была самой благоприятной.
На любую другую атаку Вы бы убили бубну малым
козырем в руке, предварительно сделав снос
одной из бубновых потерь на пику, что гарантировало бы
контракт при нормальном распределении козырей 3-2.

Problem 14
None,N

П 943
Ч J92
Б Q105
Т KJ83

П KQ7
Ч 108763
Б A94
Т 62

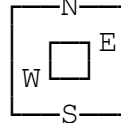

П J10652
Ч Q4
Б KJ62
Т Q10

П A8
Ч AK5
Б 873
Т A9754

Problem 15
None, S

п Q754
ч АК2
б AQ1064
т 2

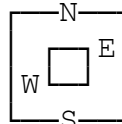

п J1082
ч 4
б J72
т A8653

Bidding

S	W	N	E
-	-	1б	-
1п	-	3п	-
4п	-	-	-

Lead Кт к Вашему тузу. Есть ли у Вас план?

Review Это рискованный гейм, и видно, что для начала козырь должен лечь 3-2. Можете ли Вы позволить себе неудачный импас бубен?

Problem 15
None, S

П 963
Ч QJ863
Б 98
Т KQ10

П Q754
Ч AK2
Б AQ1064
Т 2

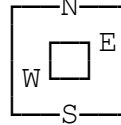

П AK
Ч 10975
Б K53
Т J974

П J1082
Ч 4
Б J72
Т A8653

Problem 16
EW, S

п K63
ч AQ
б AJ952
т J54

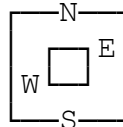

п 4
ч 8762
б Q863
т AQ106

Bidding

S	W	N	E
-	1б	1п	2ч
-	2NT	-	4ч
-	-	-	-

Lead На Ваш ход синглетом пик партнер положил туза, Е - п7. N вернул п10 и Вы убили даму Е. Как продолжать?

Review У разыгрывающего обозначился пJ, и это дает маленький шанс убить еще одну пику. В каком случае Вы получите недостающие взятки в минорной масти?

Problem 16
EW,S

Π A109852

Ψ -

Θ K104

Τ 9873

Π K63

Ψ AQ

Θ AJ952

Τ J54

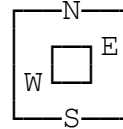

Π QJ7

Ψ KJ109543

Θ 7

Τ K2

Π 4

Ψ 8762

Θ Q863

Τ AQ106

Problem 17
 NS,N

п 943
 ч 82
 б J73
 т J10762

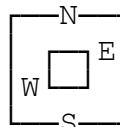

п AKJ8652
 ч A
 б Q5
 т KQ5

Bidding

	S	W	N	E
			-	1NT*)
X		2ч	-	3ч
4п		-	-	-

*) - 15-17

Lead чQ. Когда Вы ходите во второй взятке тузом пик, W несет черву. Как продолжать?

Review Задача, в основном, заключается в доступе к болвану для импаса пик. Все ключевые старшие карты должны быть у E, что не сильно помогает. Есть ли у Вас еще идеи?

Problem 17
NS,N

Π 943
Ψ 82
Θ J73
Τ J10762

Π -
Ψ QJ9763
Θ 10862
Τ 843

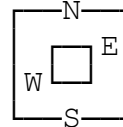

Π Q107
Ψ K1054
Θ AK94
Τ A9

Π AKJ8652
Ψ A
Θ Q5
Τ KQ5

Problem 18
All, S

п AK
ч Q53
б AJ82
т Q943

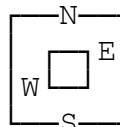

п 763
ч K72
б KQ4
т AJ65

Bidding

S	W	N	E
1NT	-	3NT	-
-	-	-	-

Lead Jп

Review С 7-ю верхними взятками Вам нужно или еще 2 в трефе, или одну в трефе и одну в черве. Если пика 5-3, Вы можете потерять ход только один раз, иначе защитники возьмут достаточно взятков для подсада. Существует ли безопасный путь розыгрыша?

Problem 18
All, S

П J10952
Ч A106
Б 10963
Т K

П AK
Ч Q53
Б AJ82
Т Q943

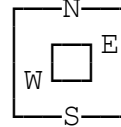

П Q84
Ч J984
Б 75
Т 10872

П 763
Ч K72
Б KQ4
Т AJ65

Problem 19
All,S

п A93
ч KQJ84
б 6
т A743

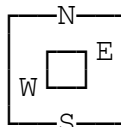

п KQ5
ч A963
б AJ7
т J106

Bidding

S	W	N	E
1NT	-	2б*)	-
2ч	-	3т	-
4ч	-	4п	-
6ч	-	-	-

*) - Трансфер в черву

Lead п7, которую Вы пускаете к 10-ке E и своему королю. Когда Вы ходите на втором ходу малой червой, W сносит пику. Что делать?

Review Вы в состоянии собрать козыря, но затем для избежания двух отдач в трефе Вам надо найти вторую фигуру у любого защитника. Какой наилучший путь?

Problem 19
All, S

П A93
Ч KQJ84
Б 6
Т A743

П 87642
Ч -
Б Q954
Т K985

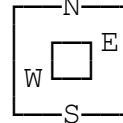

П J10
Ч 10752
Б K10832
Т Q2

П KQ5
Ч A963
Б AJ7
Т J106

Problem 20
None, S

п 10952
ч KQ742
б J95
т А

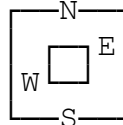

п KQ
ч J5
б Q1062
т OJ743

Bidding

S	W	N	E
-	-	-	1ч
-	4ч	-	-
-			

Lead На Ваш ход Кп партнер кладет п8 и Е - п3. Вы продолжаете пQ, от партнера п4, от Е п6. Что дальше?

Review Видно, что разыгрывающий имеет еще одну пиковую потерю, и партнер должен иметь высокую карту в красной масти, чтобы посадить контракт. Подходит ли для этого случая пассивная защита?

Problem 20
None, S

П 10952
Ч KQ742
Б J95
Т A

П A874
Ч 6
Б K843
Т 10982

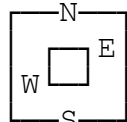

П J63
Ч A10983
Б A7
Т K65

П KQ
Ч J5
Б Q1062
Т OJ743

Problem 21
EW, S

п 85
ч KQ3
б QJ93
т AJ74

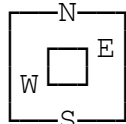

п AJ10
ч A82
б K54
т Q1032

Bidding

S	W	N	E
1т	-	1б	-
1NT	-	3NT	-
-	-		

Lead Кп и от Е п2. Что делать?

Review Комфортно иметь двойной стоппер в пике, но Ваш контракт по-прежнему в опасности, если W имеет 5-карточную масть, что очень похоже на правду. Вы должны проявить максимум осторожности.

Problem 21
EW, S

Π KQ973
Ψ 1064
Θ 82
Τ 985

Π 85
Ψ KQ3
Θ QJ93
Τ AJ74

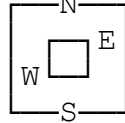

Π AJ10
Ψ A82
Θ K54
Τ Q1032

Π 642
Ψ J975
Θ A1076
Τ K6

Problem 22
NS,S

п AQ62
ч J65
б A4
т 10743

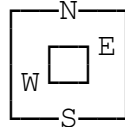

п 105
ч AKQ83
б J7
т A852

Bidding

S	W	N	E
1ч	-	1п	-
2т	-	3ч	-
4ч	-	-	-

Lead б2, которую Вы пустили к даме E, и бубна.

Review Есть 8 верхних взяток, и при нормально
распределении 9-я в трефе. Десятую взятку Вы будете, очевидно,
искать в пике, проводя импас. Нет ли кого-нибудь экстра-шанса?

Problem 22
NS, S

П J73
Ч 1042
Б K962
Т K96

П AQ62
Ч J65
Б A4
Т 10743

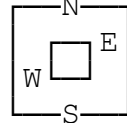

П K984
Ч 97
Б Q10853
Т QJ

П 105
Ч AKQ83
Б J7
Т A852

Problem 23
NS,W

п 1062
ч J5
б K9
т AKQ1084

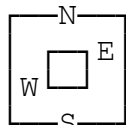

п AQ83
ч Q83
б A654
т 62

Bidding

S	W	N	E
	1п	2т	-
2NT	3ч	3NT	-
-	-		

Lead ч10 к 5-ке, 2-ке и Вашей даме. Оба защитника кладут малую трефу, когда Вы ходите к Ат. Как продолжать?

Review Если трефа 3-2, то Вы возьмете 10 взяток, но при 4-1 оппоненты могут быстрее взять 5 взяток, чем Вы 9. Что Вы об этом думаете?

Problem 23
NS,W

П 1062
Ч J5
Б K9
Т AKQ1084

П KJ954
Ч AK1096
Б 108
Т 5

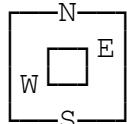

П 7
Ч 742
Б QJ732
Т J973

П AQ83
Ч Q83
Б A654
Т 62

Problem 24
EW, S

п Q74
ч KQ5
б QJ65
т AQJ

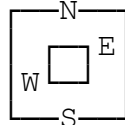

п KJ852
ч 3
б AK974
т 85

Bidding

S	W	N	E
1п	1NT	2п	3ч
3п	4ч	-	-
-			

Lead На Ваш ход бА, N играет 3-ой и E - 8-ой. Как
продолжать?

Review Из игры в первой взятке видно, что
бубна разделилась 2-2. Вы должны забрать свои взятки раньше, чем
они снесутся на бубну. Какое переключение правильное?

Problem 24
EW, S

П Q74
Ч KQ5
Б QJ65
Т AQJ

П 1093
Ч A764
Б 32
Т 9762

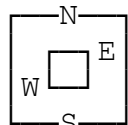

П A6
Ч J10982
Б 108
Т K1043

П KJ852
Ч 3
Б AK974
Т 85

Problem 25
All, S

п 2
ч AJ7432
б Q7
т 10987

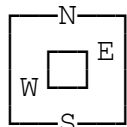

п J965
ч 6
б K93
т AKQJ2

Bidding

S	W	N	E
1т	X	2ч	2п
-	3п	4т	-
-	-		

Lead чК к тузу, от Е 8-ка. Вы продолжаете малой червой и бьете старшим козырем, но ожидание разделения масти исчезли, когда Е снес б2. Как продолжать?

Review К двум взяткам в посторонних мастях Вы нуждаетесь в восьми взятках на козырь. Как устроить столько перекрестных убиток?

Problem 25
All, S

П 2
Ч AJ7432
Б Q7
Т 10987

П AK103
Ч KQ1095
Б J85
Т 5

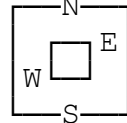

П Q874
Ч 8
Б A10642
Т 643

П J965
Ч 6
Б K93
Т AKQJ2

Problem 26
All, N

♠ 75
♣ AKJ
♦ A105
♥ J9763

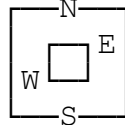

♠ AKQ3
♣ Q9762
♦ 964
♥ A

Bidding

S	W	N	E
		1NT	-
2♠	-	2♦	-
3♣	-	4♦	-
6♣	-	-	-

Lead ♠K, от E ♠2.

Review Это не самый лучший шлем. В посторонних мастях Вы имеете только 5 взятков, и даже в случае разработки длинной трефы Вы нуждаетесь в шести взятках на козырь. Как это осуществить?

Problem 26
All, N

П 10842
Ч 5
Б K873
Т KQ104

П 75
Ч АКЖ
Б А105
Т J9763

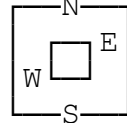

П J96
Ч 10843
Б QJ2
Т 852

П АКQ3
Ч Q9762
Б 964
Т А

Problem 27
NS, N

п A53
ч A942
б K
т AKQ85

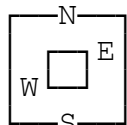

п Q6
ч 10653
б AJ962
т 62

Bidding

S	W	N	E
		1т	-
1б	1ч	2ч	-
2NT	-	3NT	-
-	-		

Lead чК. Вы играете малой и Е кладет чJ. W переключается на четверку пик и Вы берете взятку на даму, перебив 8-ку от Е. Когда Вы пробуете трефу, W сносит бубну на втором круге. Что дальше?

Review Две взятки в каждой из красных мастей приведут к успеху, но досадно блокируется бубна. Как этого избежать?

Problem 27
NS,N

П K74
Ч KQJ87
Б Q1043
Т 4

П A53
Ч A942
Б K
Т AKQ85

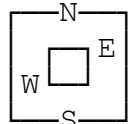

П Q6
Ч 10653
Б AJ962
Т 62

П J10982
Ч -
Б 875
Т J10973

Problem 28
All, N

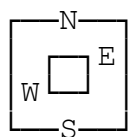

п AQJ1082
ч Q63
б -
т K952

п K743
ч K102
б AJ763
т 10

Bidding

S	W	N	E
		-	1п
-	2ч	-	4ч
-	5т	-	5б
-	6ч	-	-
-			

Lead б2 перебивается болваном ч3. Далее чQ, и когда Вы бьете королем, то удерживаете взятку, потому что W играет 4-ой, от партнера 8-ка. Куда ходить теперь?

Review Разыгрывающий сохранил контроль, отдавая Вам козырную взятку в тот момент, когда козырь стола защищает от бубнового продолжения. Как Вы можете затруднить розыгрыш?

Problem 28
All, N

	Π 65	
	Ч 97	
	Θ K82	
	Т QJ8643	
Π 9		Π AQJ1082
Ч AJ854		Ч Q63
Θ Q10954		Θ -
Т A7		Т K952
	Π K743	
	Ч K102	
	Θ AJ763	
	Т 10	

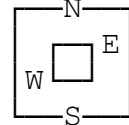

Problem 29
EW, N

п 1054
ч J103
б A92
т AQ108

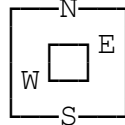

п KJ62
ч AK
б KQ43
т J94

Bidding

S	W	N	E
		-	-
1NT	-	3NT	-
-	-		

Lead ч5 к валету, 2-ке и тузу.

Review 9 взяток будет при удачно импаса треф или при бубне 3-3. Но при потере трефы при импаса у Вас не будет времени для получения пиковой взятки, так как защита может взять быстрее 5 взяток при черве 5-3. Каковы наилучшие шансы?

Problem 29
EW, N

Π 9873
Ψ Q9754
Θ 108
Τ 75

Π 1054
Ψ J103
Θ A92
Τ AQ108

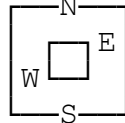

Π AQ
Ψ 862
Θ J765
Τ K632

Π KJ62
Ψ AK
Θ KQ43
Τ J94

Problem 30
None, N

п Q5
ч AK103
б Q10
т AQ762

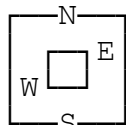

п A743
ч J752
б AKJ
т 83

Bidding

S	W	N	E
		1т	-
1ч	-	3ч	-
3NT	-	-	-

Lead 1п к даме и королю. Е продолжает п2 к 9-ке партнера, W продолжает 10-ой пик. Вы сносит со стола трефу, Е сносит пб и Вы получаете взятку на туза. Импас в черве к 10-ке был успешным, но на чК Е сносит трефу. Что теперь?

Review Контракт 4ч легче несмотря на 4-1 в козырях. 3NT далеки от безопасности. В данный момент у Вас 8 взятков и очевидно, что 9-ую взятку надо брать в трефе. Означает ли это необходимость трефового импаса?

Problem 30
None,N

П J109
Ч Q986
Б 9763
Т 105

П Q5
Ч AK103
Б Q10
Т AQ762

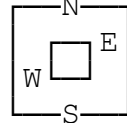

П A743
Ч J752
Б AKJ
Т 83

П K862
Ч 4
Б 8542
Т KJ94

Problem 31
All,W

п K6
ч 1086
б J965
т AQJ5

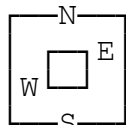

п 975
ч AK7532
б -
т K762

Bidding

S	W	N	E
	-	-	1б
1ч	-	2б	2п
3ч	-	4ч	-
-	-		

Lead ч4 к 6-ке, 9-ке и королю.

Review Похоже, ход с синглета, что не очень приятно. На любую другую атаку Вы успели бы убить в стол свою третью пику. Теперь имеется возможность потери 3-х пиковых и одной козырной взятки. Что Вы можете

сделать?

Problem 31
All, W

Π J1032
Ψ 4
Θ 10732
Τ 10984

Π K6
Ψ 1086
Θ J965
Τ AQJ5

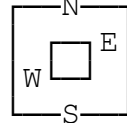

Π AQ84
Ψ QJ9
Θ AKQ84
Τ 3

Π 975
Ψ AK7532
Θ -
Τ K762

Problem 32
NS,W

п 7643
ч J9
б A104
т АКJ9

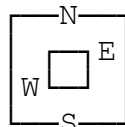

п A105
ч Q7653
б KQ
т 1084

Bidding

S	W	N	E
-	1т	-	2NT
-	3NT	-	-
-			

Lead ч5, от болвана 9-к , от N - 2-к и E взял десяткой. Далее б3, пропуская Вашу д у, от партнера - 2-ка. Выигрывая следующую черву тузом, E ходит б5 к Вашему королю, своей 10-ке и 9-ке партнера. Что теперь?

Review Очевидный ход в черву, пока Вы еще удерживаете туза пик. Имеется ли случай, когда надо делать что-то другое?

Problem 32
NS,W

П 7643
Ч J9
Б A104
Т AKJ9

П QJ9
Ч 842
Б J92
Т 7652

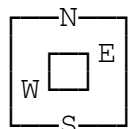

П K82
Ч AK10
Б 87653
Т Q3

П A105
Ч Q7653
Б KQ
Т 1084

Problem 33
NS, N

П J6542
Ч Q98
Б KQ
Т A86

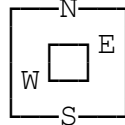

П A73
Ч AK107654
Б -
Т K75

Bidding

S	W	N	E
		1П	-
2ч	3Б	3ч	5Б
6ч	-	-	-

Lead AБ

Review Благоприятный ход поможет компенсировать слабого болвана. Вы сможете снести одну пиковую потерю и выработать пику. Как Вы будете это делать?

Problem 33
NS,N

Π J6542

Ψ Q98

Θ KQ

Τ A86

Π 9

Ψ J3

Θ AJ10762

Τ QJ42

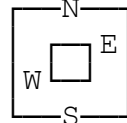

Π KQ108

Ψ 2

Θ 98543

Τ 1093

Π A73

Ψ AK107654

Θ -

Τ K75

Problem 34
NS, N

п A84
ч 3
б AJ65
т AKQ103

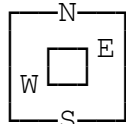

п K72
ч AJ7
б KQ93
т 976

Bidding

S	W	N	E
		1т	-
1б	-	4б	-
4ч	-	4п	-
6б	-	-	-

Lead ч9 к даме и Вашему тузу.

Review При хороших раскладах в минорах Вы возьмете 13 взяток. Как защититься от плохих раскладов?

Problem 34
NS,N

П Q1095
Ч 9864
Б 10842
Т 5

П A84
Ч 3
Б AJ65
Т AKQ103

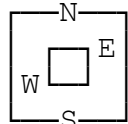

П J63
Ч KQ1052
Б 7
Т J842

П K72
Ч AJ7
Б KQ93
Т 976

Problem 35
EW, N

п K974
ч A43
б 1076
т 763

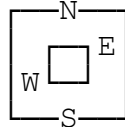

п AJ862
ч K62
б AKQ2
т A

Bidding

S	W	N	E
		-	-
2т	-	2NT	-
3п	-	4ч	-
6п	-	-	-

Lead б5 и десятка стола берет взятку (E кладет 3-ку).

Review Теперь, когда гарантировано 4 взятки в бубне, перспективы ясны. Это будет легко, если козырь не хуже 3-1, т.к. тогда Вы снесете червовую потерю на четвертую бубну. Имеется ли другой путь выигрыша при козыре 4-0?

Problem 35
EW, N

Π Q1053
Ч Q85
Θ J85
Т Q102

Π K974
Ч A43
Θ 1076
Т 763

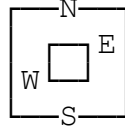

Π AJ862
Ч K62
Θ AKQ2
Т A

Π -
Ч J1097
Θ 943
Т KJ9854

Problem 36
None, S

п 10863
ч KJ4
б AK852
т 3

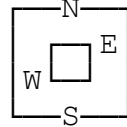

п AKJ742
ч AQ3
б 4
т 1054

Bidding

S	W	N	E
1п	-	-	3т
-	3б	-	3ч
-	3п	-	3NT
-	-	-	-

Lead пА и партнер сносит б3. На пК появляются две дамы:
от N - бубновая, от разыгрывающего - пиковая. Что
теперь?

Review Вторая взятка интригующая. Почему E делает Вам
подарок отблокиваясь дамой пик? Можете ли Вы
просчитать его расклад?

Problem 36
None, S

Π 10863
Ψ KJ4
Θ AK852
Τ 3

Π -
Ψ 765
Θ QJ109763
Τ 962

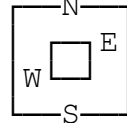

Π Q95
Ψ 10982
Θ -
Τ AKQJ87

Π AKJ742
Ψ AQ3
Θ 4
Τ 1054